







Diese Sicherheitshinweise / Kurzanleitung und die mitgeltende digitale Betriebsanleitung (*Originalbetriebsanleitung*) liefern wichtige Sicherheitsinformationen zum Schutz vor Gefahren. Beide Dokumente immer vor Gebrauch des Gerätes sorgfältig lesen und zum späteren Nachschlagen aufbewahren.

Die Digitale Betriebsanleitung ist zum Download als PDF verfügbar. Quelle: www.pfannenberg.com/manuals oder scannen Sie einfach den nebenstehenden QR-Code. Für den Download benötigen Sie die auf dem Typschild angegebene Artikel-Nr. des Gerätes.

Gefahrenquelle	Gefahr	Gefährdungsgrad / Mögliche Folgen / Gegenmaßnahmen
Grundsätzliche Sicherheitsanweisung missachtet Für alle Arbeiten an spannungsführenden Geräten gilt: Nur Fachkräfte dürfen an elektrischen Geräten arbeiten!		GEFAHR - Lebensgefahr durch Stromschlag Spannungsführende Geräte und freiliegende Anschlussleitungen können Stromschläge erzeugen und schwere Unfälle verursachen. <ul style="list-style-type: none"> ➤ Arbeiten an elektrischen Anschlüssen dürfen nur elektrotechnisch geschulte und autorisierte Fachkräfte durchführen. ➤ Vor der Montage alle Zuleitungen spannungsfrei schalten und gegen Wiedereinschalten sichern. Spannungsfreiheit immer sicherstellen. ➤ Entladungsphase von 5 Minuten für die elektrischen Komponenten abwarten. Erst danach Gerät öffnen. ➤ Das Anlegen der Betriebsspannung darf nur bei fest verschlossenem Gehäuse erfolgen.
Bestimmungsgemäße Verwendung missachtet Einsatzbeschreibung missachtet.		WARNUNG - Gefahr durch unzulässigen Einsatz der Geräte Der nicht bestimmungsgemäße Einsatz kann zu schweren Unfällen führen. <ul style="list-style-type: none"> ➤ Bei der Installation darauf achten, dass die Anschlussleitung gegen Zug und Verdrehen abgesichert ist. Die Geräte sind nur für die ortsfeste Montage bestimmt. Zur Gewährleistung der dauerhaften Funktion: <ul style="list-style-type: none"> ➤ in staubreicher Umgebung oder im Außenbereich den Schalltrichter nicht nach oben gerichtet montieren.
Typenschild-Angaben missachtet		GEFAHR - Gefahr durch Beschädigung der Geräte Nichtbeachtung der Typenschild-Angaben kann zu schweren Unfällen führen. <ul style="list-style-type: none"> ➤ Bei Installation und Wartung der Geräte immer die Angaben auf dem Typenschild beachten.
Installation/ Wartungsarbeiten		VORSICHT - Verletzungsgefahr durch scharfe Kanten oder erhitzte Bauteile <ul style="list-style-type: none"> ➤ Bei Installations-, Montage-, oder Service-/ Wartungsarbeiten Handschuhe tragen. ➤ Verdrahtung entfernt von scharfen Kanten, Ecken und internen Komponenten vornehmen.
Hohe Lautstärke der Schallgeber. Große Helligkeit der Blitzfunktion bei Schallgeber-Blitzleuchten-Kombination.		VORSICHT - Beeinträchtigung des Hör-/ Sehvermögens <ul style="list-style-type: none"> ➤ Um eine Beeinträchtigung des Hörvermögens zu verhindern, bei Arbeiten/ Tests eine Schallschutzausrüstung tragen. ➤ Um eine Beeinträchtigung des Sehvermögens zu verhindern, den dauernden, direkten Blick in die aktivierte Leuchte vermeiden.

GEFAHR - Kennzeichnet eine außergewöhnlich große Gefahrensituation. Wird dieser Hinweis nicht beachtet, kommt es zu schweren irreversiblen Verletzungen oder zum Tod.

WARNUNG - Kennzeichnet eine außergewöhnlich große Gefahrensituation. Wird dieser Hinweis nicht beachtet, sind schwere irreversible oder tödlichen Verletzungen möglich.

VORSICHT - Kennzeichnet eine Gefahrensituation. Wird dieser Hinweis nicht beachtet, kann es zu leichten oder mittleren Verletzungen kommen.

Elektrischer Anschluss: (Platine im Unterteil)

PA 1 / PA 5

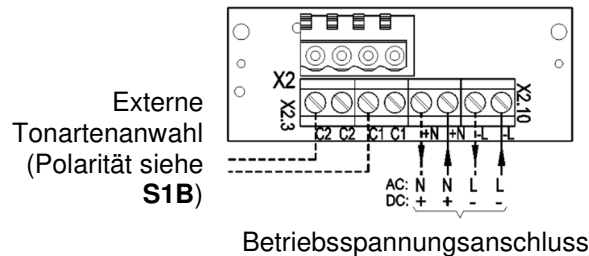
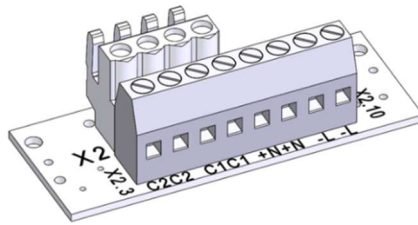

PA X 1-05 / PA X 5-05 / ..10

Gemeinsamer Anschluss von Blitzleuchte und Schallgeber (Werkseinstellung)

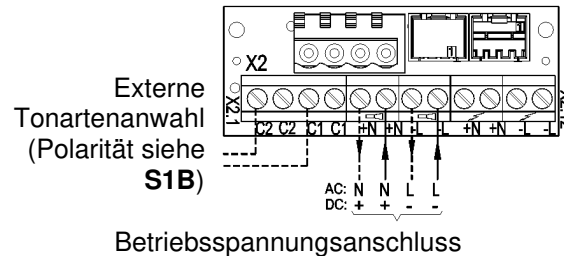
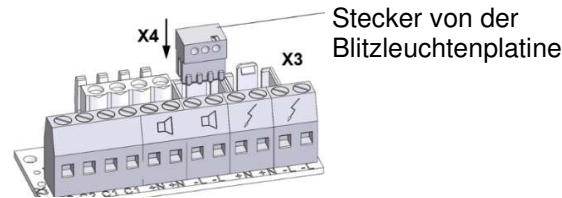

getrennter Anschluss von Blitzleuchte und Schallgeber

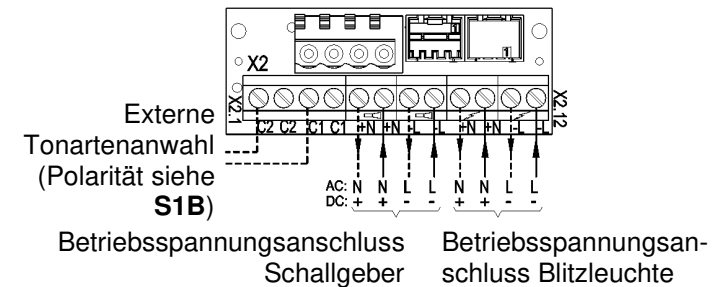
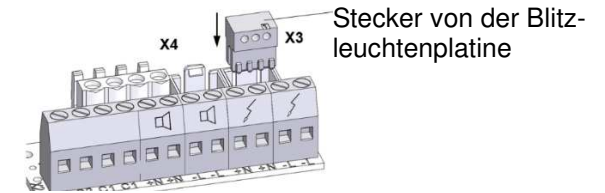

Einstellungen und Tonauswahl (Platine im Oberteil)

DC-Versionen und 48 V AC

S1B S1A + - Diode nicht überbrückt Polarität negativ Werkseinstellung
S1B S1A + - Diode nicht überbrückt Polarität positiv
S1B S1A + - Diode überbrückt Polarität negativ
S1B S1A + - Diode überbrückt Polarität positiv

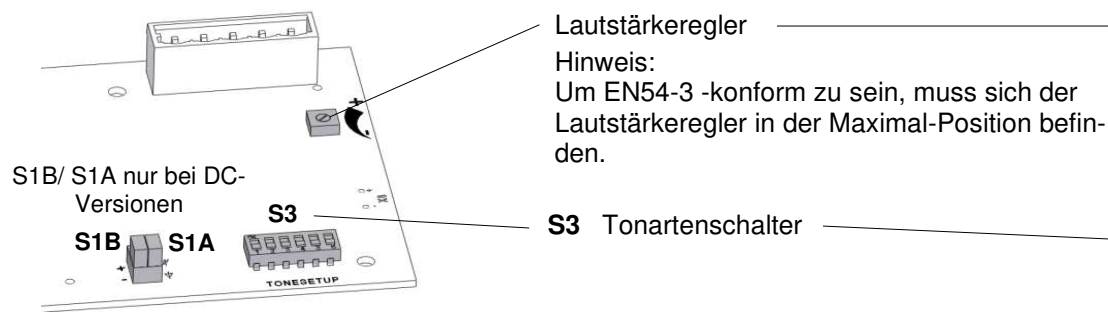

- S1B:** Auswahl der Polarität der Steuerspannung für C1 und C2 (externe Ansteuerung)
S1A: Überbrückung der integrierten Verpolungsschutzdiode

AC-Version

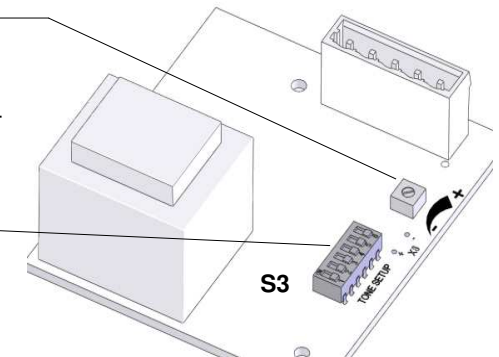





Der gewünschte Ton wird mit dem Tonartenschalter **S3** ausgewählt. Nach Anlegen der Versorgungsspannung wird der Ton erzeugt. Eine vollständige Tonartentabelle befindet sich im Anhang. Für die externe Ansteuerung anderer Töne siehe digitale Betriebsanleitung, Quelle: www.pfannenberg.com/manuals



These safety information / quick guide and the applicable digital operating manual (*original operating instructions*) provide important safety information for protection against hazards. Always read both documents thoroughly before using the device and retain them for future reference.

The digital operating instructions are available for download as a PDF file. Source: www.pfannenbergl.com/manuals or simply scan the adjacent QR code. You will need the item number of the device indicated on the type plate for the download.

Danger source	Danger	Degree of risk / Possible consequences / Countermeasures
<p>Fundamental safety information disregarded</p> <p>The following applies to all work on voltage-carrying equipment: Only qualified personnel are allowed to work on electric devices!</p>		<p>DANGER - Danger to life due to electric shock</p> <p>Voltage-carrying devices and exposed connection cables may cause electric shocks and serious accidents.</p> <ul style="list-style-type: none"> ➤ Only trained and authorized electricians may work on electrical connections. ➤ Disconnect all supply lines from the mains before installation and secure them against reconnection. Always ensure absence of voltage. ➤ Wait 5 minutes for the electrical components to discharge after switching off the operating voltage. The device should only be opened afterwards. ➤ The operating voltage must only be applied when the housing is firmly closed.
<p>Intended use disregarded</p> <p>Description of use disregarded.</p>		<p>WARNING - Danger due to unauthorized use of the devices</p> <p>Improper use may lead to serious accidents.</p> <ul style="list-style-type: none"> ➤ Ensure that the connection cable is protected against pulling and twisting during installation. ➤ The devices are only intended for fixed installation. <p>To ensure long-term function:</p> <ul style="list-style-type: none"> ➤ Do not mount the bell mouth pointing upwards in dusty environments or outdoors.
<p>Type plate information disregarded</p>		<p>DANGER - Hazard due to damage to the devices</p> <p>Non-compliance with the information on the type plate can lead to serious accidents.</p> <ul style="list-style-type: none"> ➤ Always observe the information on the type plate when installing and servicing the devices.
<p>Installation/ maintenance work</p>		<p>CAUTION - Risk of injury due to sharp edges or heated components</p> <ul style="list-style-type: none"> ➤ Wear gloves during any installation, assembly or service/maintenance work. ➤ Perform wiring tasks at a distance from sharp edges, corners and internal components.
<p>High volume of the sounder.</p> <p>High brightness of the flash function when using sounder/flashing light combination.</p>		<p>CAUTION - Impairment of hearing / vision</p> <ul style="list-style-type: none"> ➤ Wear sound insulation equipment during work/testing to prevent hearing impairment. ➤ Avoid constant, direct glances into the activated lights to prevent impairment of vision

DANGER - Indicates an unusually high-level hazardous situation. Non-compliance with this warning may result in serious irreversible injury or death.

WARNING - Indicates an unusually high-level hazardous situation. Non-compliance with this warning may result in serious, irreversible or fatal injury.

CAUTION - Indicates a hazardous situation. Non-compliance with this warning may result in minor or moderate injury.

Electrical connection: (Circuit board in lower part)

PA 1/ PA

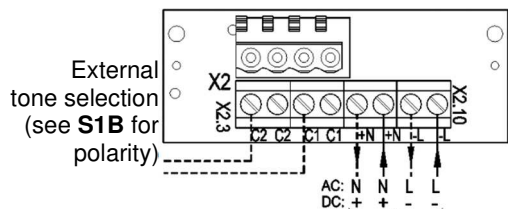
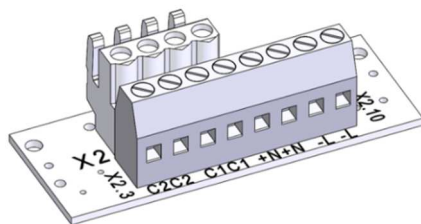

PA X 1-05 / PA X 5-05 /..10

Common connection of flashing light and sounder (factory setting)

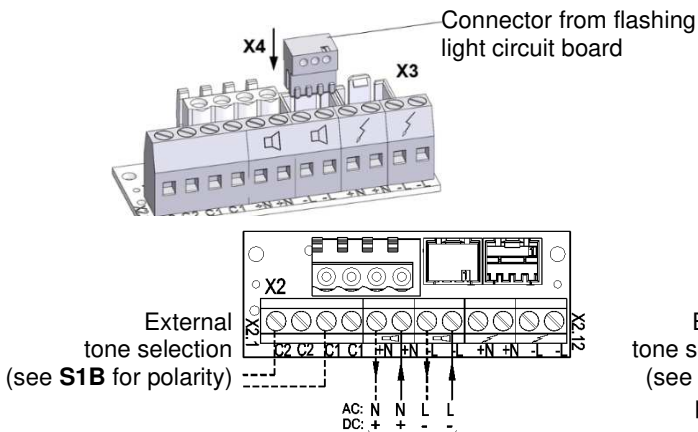

Operating voltage connection

Separate connection of flashing light and sounder

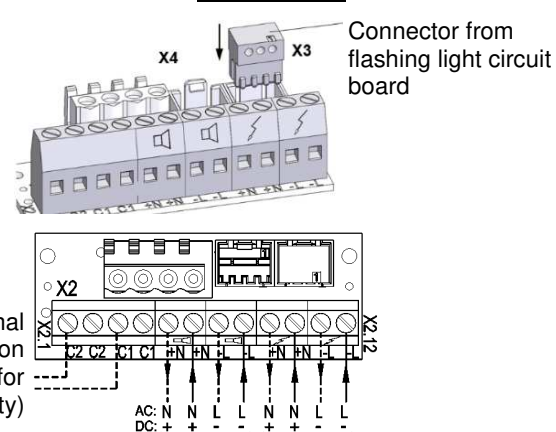

Operating voltage connection for sounder

Operating voltage connection for flashing light

Settings and tone selection (circuit board in the upper part)

DC versions and 48 V AC

S1B S1A + - Diode not bridged Polarity negative Factory setting
S1B S1A + - Diode not bridged Polarity positive
S1B S1A + - Diode bridged Polarity negative
S1B S1A + - Diode bridged Polarity positive

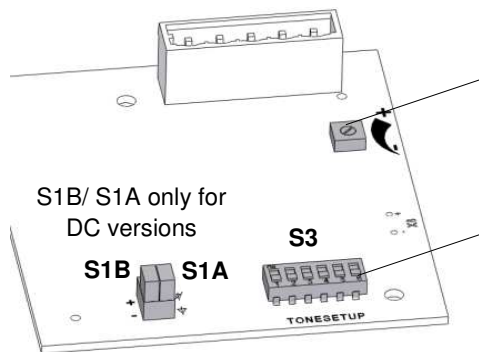

Volume control
Note:
The volume control must be in the maximum position in order to conform to EN54-3.

S1B: Selection of control voltage polarity for C1 and C2 (external control)
S1A: Bridging of the integrated rectifier diode

AC version

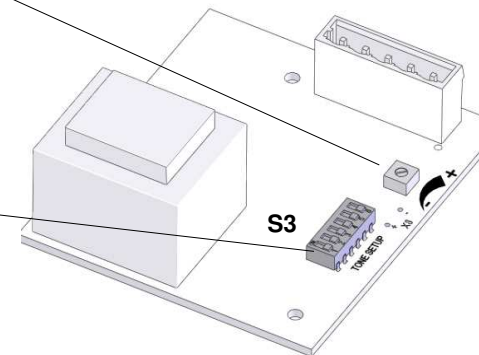





The desired tone can be selected using the **S3** tone selector switch. The tone is generated after the supply voltage is applied. A complete tone type table can be found in the Annex. See the digital operating instructions for the external control of other tones, source: www.pfannenbergl.com/manuals



Le présent document Consignes de sécurité / Notice abrégée et le document Instructions de service numérique qui l'accompagne (*Instructions de service originales*) contiennent des informations de sécurité importantes pour se protéger contre les dangers. Lire attentivement les deux documents avant d'utiliser l'appareil et les conserver pour consultation ultérieure.

Le document Instructions de service numérique peut être téléchargé au format PDF. Source : www.pfannenbergl.com/manuals, ou il suffit de scanner le QR-Code ci-contre. La référence de l'appareil indiquée sur la plaque signalétique est nécessaire pour le téléchargement.

Source du danger	Danger	Degré de risque / Conséquences possibles / Contre-mesures
<p>Non-respect des consignes de sécurité de base</p> <p>La règle suivante s'applique à tous les travaux sur les appareils sous tension :</p> <p>Seul le personnel qualifié est autorisé à travailler sur les appareils électriques !</p>		<p>DANGER - Danger de mort par décharge électrique</p> <p>Les appareils sous tension et les câbles de raccordement dénudés peuvent provoquer des décharges électriques et des accidents graves.</p> <ul style="list-style-type: none"> ➤ Les travaux sur les branchements électriques ne peuvent être effectués que par des professionnels agréés, formés en électrotechnique. ➤ Avant le montage, débrancher tous les câbles d'alimentation électrique et veiller à ce que le courant ne soit pas rétabli. S'assurer toujours de l'absence de tension. ➤ Après avoir coupé la tension de service, attendre la fin de la phase de décharge de 10 minutes pour les composants électriques. L'appareil peut ensuite être ouvert. ➤ La tension de service ne doit être appliquée que lorsque le boîtier est solidement fermé.
<p>Non-respect de l'usage auquel l'appareil est destiné</p> <p>Description de service non respectée.</p>		<p>AVERTISSEMENT - Risque lié à une utilisation non conforme des appareils</p> <p>Une utilisation non conforme peut entraîner des accidents graves.</p> <ul style="list-style-type: none"> ➤ Lors de l'installation, s'assurer que le câble de raccordement est protégé contre la traction et la torsion. <p>Les appareils sont uniquement destinés à une installation stationnaire.</p> <p>Pour assurer un fonctionnement sur le long terme :</p> <ul style="list-style-type: none"> ➤ Ne montez pas le klaxon vers le haut dans des milieux poussiéreux ou à l'extérieur.
<p>Non-respect des indications de la plaque signalétique</p>		<p>DANGER - Risque lié à la détérioration des appareils</p> <p>Le non-respect des indications de la plaque signalétique peut entraîner des accidents graves.</p> <ul style="list-style-type: none"> ➤ Lors de l'installation et de la maintenance des appareils, toujours tenir compte des indications figurant sur la plaque signalétique.
<p>Travaux d'installation / de maintenance</p>		<p>ATTENTION - Risque de blessures par des arêtes vives ou des composants chauds</p> <ul style="list-style-type: none"> ➤ Porter des gants lors des travaux d'installation, de montage ou d'entretien / de maintenance. ➤ Réaliser le câblage à l'écart des arêtes vives, des coins pointus et des composants internes.
<p>Volume élevé de la sirène.</p> <p>Luminosité élevée de la fonction flash avec la combinaison sirène/clignotants.</p>		<p>ATTENTION - Déficience de l'ouïe et de la vue</p> <ul style="list-style-type: none"> ➤ Veuillez porter un équipement anti-bruit pour prévenir toute déficience auditive pendant le travail ou les tests. ➤ Pour éviter toute altération de la vision, éviter de regarder en permanence et directement le feu activé.

DANGER - Signale une situation particulièrement dangereuse. Le non-respect de cet avertissement entraîne des blessures graves et irréversibles, voire la mort.

AVERTISSEMENT - Signale une situation particulièrement dangereuse. Si cet avertissement n'est pas pris en compte, des blessures graves et irréversibles ou mortelles sont possibles.

ATTENTION - Signale une situation dangereuse. Le non-respect de cet avertissement peut entraîner des blessures légères à modérées.

Branchement électrique : (Platine de la partie inférieure)

PA 1/ PA 5

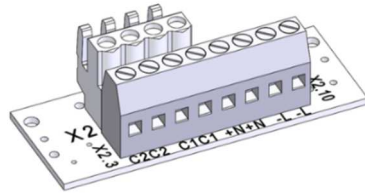

Sélection des types de sons externe (polarité, cf. **S1B**)

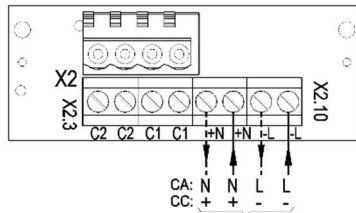

Raccordement de la tension de service

PA X 1-05 / PA X 5-05 / ..10

Raccordement commun des feux flash et des sirènes (Réglage d'usine)

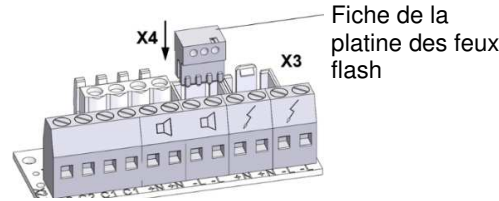

Fiche de la platine des feux flash

Sélection des types de sons externe (polarité, cf. **S1B**)

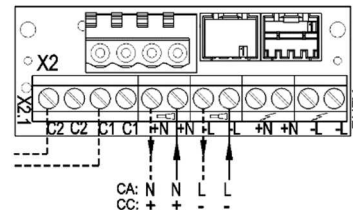

Raccordement de la tension de service

Raccordement séparé des feux flash et des sirènes

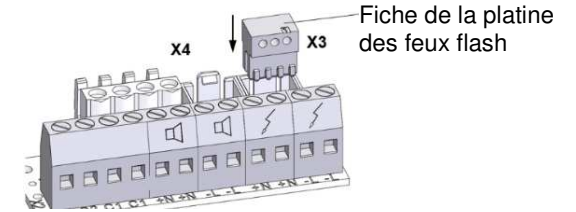

Fiche de la platine des feux flash

Sélection des types de sons externe (polarité, cf. **S1B**)

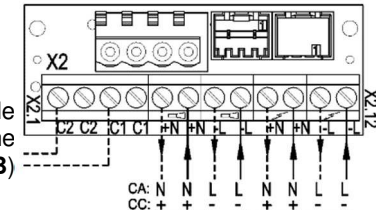

Raccordement de la tension de service pour la sirène

Raccordement de la tension de service pour les feux flash

Réglages et sélection du son (platine de la partie supérieure)

Versions CC et 48 V CA

S1B S1A + - Diode non pontée Polarité négative Réglage d'usine
S1B S1A + - Diode non pontée Polarité positive
S1B S1A + - Diode pontée Polarité négative
S1B S1A + - Diode pontée Polarité positive

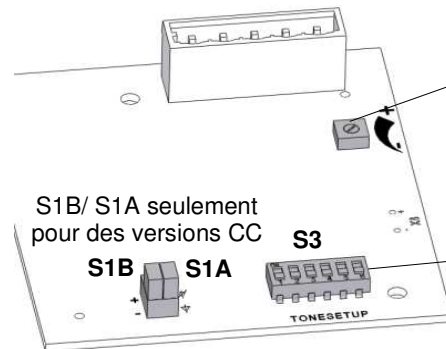

S1B/ S1A seulement pour des versions CC

Dispositif de réglage du volume
Remarque :
Pour être conforme à la norme EN54-3, le dispositif de réglage du volume doit se trouver dans la position maximale.

S3 Commutateur de tonalité

S1B : Sélection de la polarité de la tension de commande pour **C1** et **C2** (commande externe)
S1A : Pontage de la diode de protection contre l'inversion de polarité intégrée

Version CA

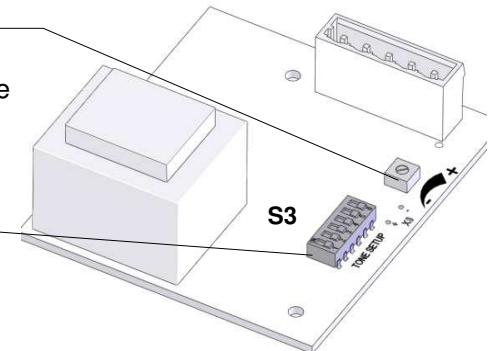

Il est possible de sélectionner les types de sons à l'aide du commutateur de tonalité **S3**. Après l'application de la tension d'alimentation, un son est émis. Vous trouverez en annexe un tableau complet des sons. Pour les commandes externes d'autres sons, veuillez-vous reporter aux instructions de service en ligne, disponibles ici :

www.pfannenber.com/manuals



Le presenti istruzioni di sicurezza/manuale sintetico e il manuale d'uso digitale (Manuale d'uso originale) contengono importanti informazioni sulla sicurezza per garantire protezione dai pericoli. Leggere attentamente entrambi i documenti prima di mettere in funzione l'apparecchio e conservarli per consultarli successivamente.

È possibile scaricare il manuale d'uso in PDF da qui: www.pfannenbergl.com/manuals oppure scansionando il QR code presente in questa pagina. Per eseguire il download è necessario conoscere il n. art. indicato sulla targa del tipo.

Fonti di pericolo	Pericolo	Grado di pericolo / possibili conseguenze / contromisure
Inosservanza di istruzioni di base sulla sicurezza Tutti i lavori su apparecchiature sotto tensione devono essere eseguiti solo ed esclusivamente da personale autorizzato a intervenire su attrezzature elettriche.		PERICOLO - Scosse elettriche letali Le parti sotto tensione e i cavi di collegamento liberi possono generare scosse elettriche causando gravi incidenti. <ul style="list-style-type: none"> ➤ Solo personale autorizzato e con formazione in elettrotecnica è autorizzato a eseguire interventi sui collegamenti elettrici. ➤ Prima del montaggio togliere tensione a tutte le linee in ingresso e metterle in sicurezza in modo che non possano riattivarsi. Accertarsi sempre che non ci sia tensione. ➤ Una volta disattivata la tensione operativa, attendere 5 minuti affinché i componenti elettrici non siano più sotto tensione. A quel punto sarà possibile aprire l'apparecchio. ➤ È possibile riattivare la tensione operativa solo con l'alloggiamento perfettamente chiuso.
Uso non conforme Inosservanza delle istruzioni sull'uso conforme.		AVVERTIMENTO - Pericolo per uso non conforme L'uso non conforme dell'apparecchio può causare gravi incidenti. <ul style="list-style-type: none"> ➤ Durante l'installazione accertarsi che i cavi di collegamento non siano soggetti a trazione o torsione. L'apparecchio è progettato per installazioni fisse. Per non compromettere la durata: <ul style="list-style-type: none"> ➤ Evitare il montaggio in ambienti polverosi o all'esterno con il megafono rivolto verso l'alto.
Inosservanza dei dati riportati sulla targa del tipo		PERICOLO - Pericolo per danneggiamento dell'apparecchio L'inosservanza dei dati sulla targa del tipo può causare gravi incidenti. <ul style="list-style-type: none"> ➤ Durante le operazioni di installazione e manutenzione dell'apparecchio rispettare sempre i dati riportati sulla targa del tipo.
Installazione /interventi manutentivi		ATTENZIONE - Pericolo di lesioni per bordi taglienti o parti calde <ul style="list-style-type: none"> ➤ Eseguire le operazioni di installazione, montaggio, manutenzione o assistenza indossando i guanti. ➤ Eseguire i collegamenti lontano da bordi taglienti, spigoli o componenti interni.
Volume elevato del segnalatore acustico. Elevata luminosità della modalità flash con segnalatore acustico e luci flash.		ATTENZIONE - compromissione di udito/vista: <ul style="list-style-type: none"> ➤ Al fine di evitare una compromissione delle capacità uditive, indossare sempre un'adeguata protezione acustica nel corso delle operazioni/dei test. ➤ Per non compromettere la vista, evitare di rivolgere lo sguardo direttamente alla luce continua attiva.

PERICOLO - Indica una situazione di grave pericolo di carattere straordinario. L'inosservanza di questo avviso causa lesioni gravi e irreversibili o letali.

AVVERTIMENTO - Indica una situazione di grave pericolo di carattere straordinario. L'inosservanza di questo avviso può causare lesioni gravi e irreversibili o letali.

ATTENZIONE - Indica una situazione di pericolo. L'inosservanza di questo avviso può causare lesioni lievi o moderate.

Collegamento elettrico: (Scheda nella parte inferiore)

PA 1/ PA 5

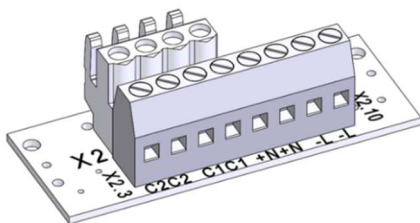

Selezione esterna dei toni (polarità: v. S1B)

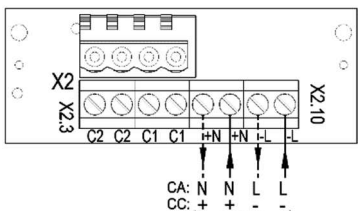

Collegamento tensione operativa

PA X 1-05 / PA X 5-05 / ..10

Collegamento congiunto di luci flash e segnalazione acustica (Impostazione di fabbrica)

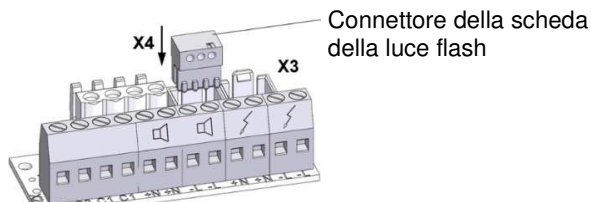

Selezione esterna dei toni (polarità: v. S1B)

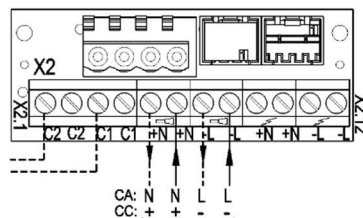

Collegamento tensione operativa

Collegamento separato di luci flash e segnalazione acustica

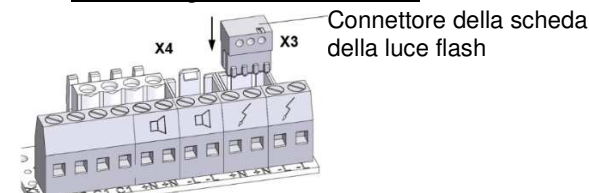

Selezione esterna dei toni (polarità: v. S1B)

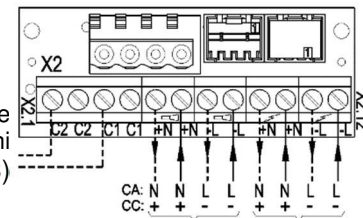

Collegamento tensione operativa per segnalatore acustico Collegamento tensione operativa per luce flash

Impostazioni e selezione dei toni (scheda nella parte superiore)

Versione cc e 48 V ca

S1B S1A + <input type="checkbox"/> <input type="checkbox"/> <input checked="" type="checkbox"/>	Diodo non bypassato Polarità negativa Impostazione di fabbrica
S1B S1A + <input type="checkbox"/> <input checked="" type="checkbox"/> <input type="checkbox"/>	Diodo non bypassato Polarità positiva
S1B S1A + <input checked="" type="checkbox"/> <input type="checkbox"/> <input type="checkbox"/>	Diodo bypassato Polarità negativa
S1B S1A + <input type="checkbox"/> <input type="checkbox"/> <input checked="" type="checkbox"/>	Diodo bypassato Polarità positiva

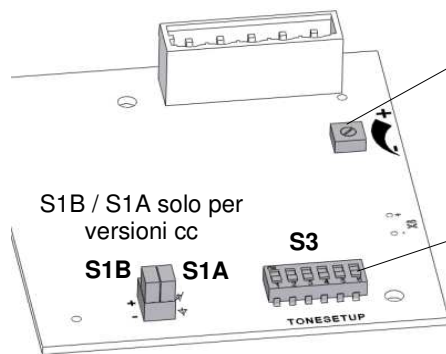

Regolazione volume
Nota:
al fine di garantire la conformità alla norma EN54-3, la regolazione del volume deve essere impostata sul massimo.

S3 Selettore toni

S1B: selezione della polarità della tensione di comando per C1 e C2 (controllo esterno)
S1A: diodo di protezione contro l'inversione di polarità bypassato

Versione ca

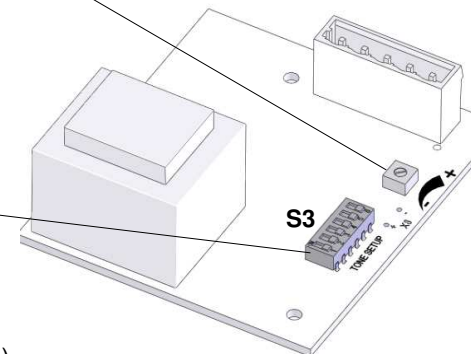

Il selettore S3 permette di selezionare il tono desiderato. Il tono viene emesso una volta attivata la tensione di alimentazione. La tabella toni allegata riporta l'elenco completo di tutti i toni. Per il controllo esterno di altri toni, fare riferimento al manuale d'uso in formato digitale: www.pfannenbergl.com/manuals



Данные указания по технике безопасности / краткое руководство, а также сопутствующее цифровое руководство по эксплуатации (*оригинальное руководство по эксплуатации*) содержат важную информацию по технике безопасности для защиты от опасностей. Оба документа необходимо обязательно внимательно прочитать перед применением и сохранить для последующего использования.

Цифровое руководство по эксплуатации доступно для скачивания в формате PDF. Источник: www.pfannenbergl.com/manuals или просто сосканируйте расположенный рядом QR код. Для загрузки Вам потребуется указанный на заводской табличке номер артикула устройства.

Источник опасности	Опасность	Степень опасности / Возможные последствия / Меры противодействия
<p>Не соблюдено основополагающее предписание по технике безопасности Для всех работ на устройствах под напряжением действует требование: Работы на электрических устройствах должны выполнять только специалисты!</p>		<p>ОПАСНОСТЬ - Опасность для жизни в результате поражения электрическим током Находящиеся под напряжением устройства и открытые соединительные линии создают опасность поражения электрическим током и могут вызывать тяжелые несчастные случаи.</p> <ul style="list-style-type: none"> ➤ Работы над подключениями к электросети разрешается выполнять только обученным и авторизованным специалистам-электрикам. ➤ Перед монтажом все подводящие линии необходимо обесточить и заблокировать от повторного включения. Обязательно обеспечить отсутствие напряжения. ➤ После отключения рабочего напряжения подождать 5 минут для разрядки электрических компонентов. Лишь затем открывать устройство. ➤ Включение рабочего напряжения должно производиться только на плотно закрытом корпусе.
<p>Не выполнено требование по применению в соответствии с назначением Не соблюдены указания описания применения.</p>		<p>ПРЕДУПРЕЖДЕНИЕ - Опасность в результате недопустимого применения устройств Применение не по назначению может привести к тяжелым авариям.</p> <ul style="list-style-type: none"> ➤ Во время монтажа следить за тем, чтобы соединительный кабель был защищен от растяжения и перекручивания. Устройства предназначены исключительно для стационарного монтажа. <p>Для обеспечения длительного функционирования:</p> <ul style="list-style-type: none"> ➤ не устанавливайте рупор в пыльном окружении или на открытом месте направленным вверх.
<p>Не соблюдены указания заводской таблички</p>		<p>ОПАСНОСТЬ - Опасность в результате повреждения устройств Несоблюдение данных заводской таблички может привести к тяжелым авариям.</p> <ul style="list-style-type: none"> ➤ При установке и техническом обслуживании устройств всегда учитывать данные на заводской табличке.
<p>Работы по монтажу/ техническому обслуживанию</p>		<p>ВНИМАНИЕ - Опасность травмирования острыми кромками или горячими деталями</p> <ul style="list-style-type: none"> ➤ Во время работ по установке, монтажу или техническому обслуживанию носить перчатки. ➤ Разводку кабелей выполнять вдали от острых кромок, углов и внутренних компонентов.
<p>Высокая громкость излучателей звука. Большая яркость лампы-вспышки при комбинации излучателя звука - лампы-вспышки.</p>		<p>ВНИМАНИЕ - Опасность ухудшения слуха/ зрения</p> <ul style="list-style-type: none"> ➤ Чтобы предотвратить ухудшение слуха, используйте средства защиты от шума во время работы / тестирования. ➤ Чтобы не допустить ухудшения зрения, избегать длительного прямого зрительного контакта с включенной лампой.

ОПАСНОСТЬ - Обозначает чрезвычайно опасную ситуацию. Если не соблюдать это указание, то будут причинены тяжелые необратимые травмы или смерть.

ПРЕДУПРЕЖДЕНИЕ - Обозначает чрезвычайно опасную ситуацию. Если не соблюдать это указание, то могут быть причинены тяжелые необратимые или смертельные травмы.

ВНИМАНИЕ - Обозначает опасную ситуацию. Если не соблюдать это указание, то могут быть причинены легкие травмы или травмы средней тяжести.

Электрическое подключение: (панель в нижней части)

PA 1 / PA 5

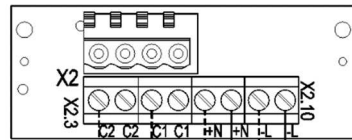
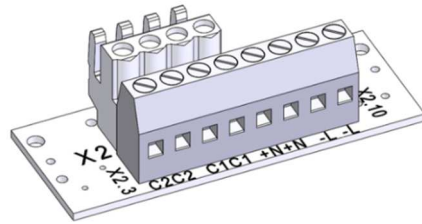

Внешний
выбор звукового
тона
(полярность
смотри **S1B**)

Подключение рабочего
напряжения

Совместное подключение лампы-вспышки и
излучателя звука (Заводская установка)

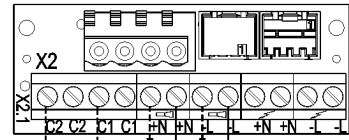
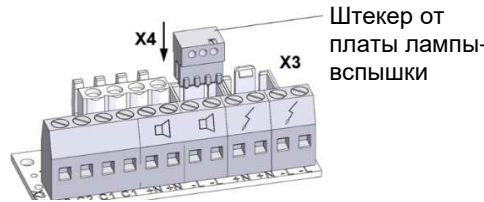

Внешний
выбор звукового
тона
(полярность смотри
S1B)

Подключение рабочего напряжения

PA X 1-05 / PA X 5-05 / ..10

Раздельное подключение
лампы-вспышки и излучателя звука

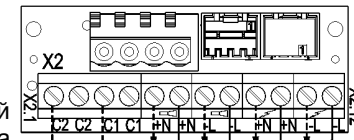
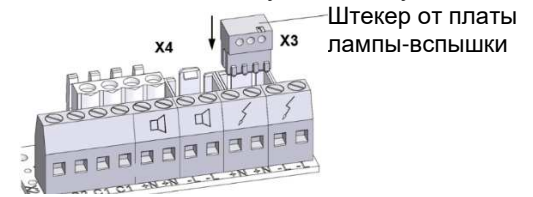

Внешний
выбор звукового
тона
(полярность смотри
S1B)

Подключение рабочего напряжения
для излучателя звука Подключение рабочего
напряжения для лампы-
вспышки

Настройки и выбор звукового тона (плата в верхней части)

Постоянный ток/ 48 В Переменный ток

S1B S1A +	Диод не переключен Полярность отрицательная Заводская установка
S1B S1A +	Диод не переключен Полярность положительная
S1B S1A -	Диод переключен Полярность отрицательная
S1B S1A -	Диод переключен Полярность положительная

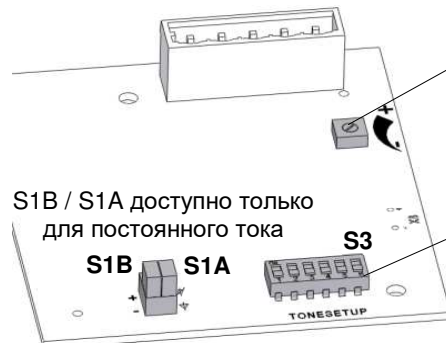

S1B / S1A доступно только
для постоянного тока

S1B: Выбор полярности управляющего напряжения для C1 и C2 (внешнее управление)
S1A: Переключение встроенного защитного диода от инверсии полярности

Регулятор громкости
Указание:
Для соответствия EN54-3
регулятор громкости должен находиться в
максимальном положении.

S3 Переключатель звуковых тонов

Переменный ток

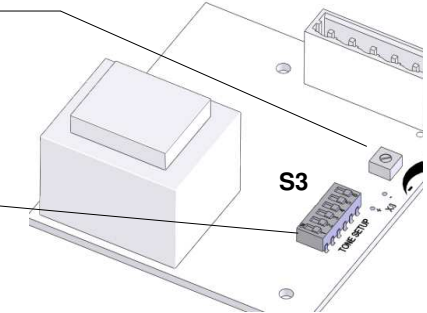

Необходимый звуковой тон можно выбрать с помощью переключателя звуковых тонов **S3**. После подачи напряжения питания генерируется звуковой тон. Полная таблица звуковых тонов находится в приложении. Для внешнего управления другими звуковыми тонами смотри цифровое руководство по эксплуатации, источник: www.pfannenbergl.com/manuals

Anhang/ Appendix/ Annexe/ Appendice/ Приложение

**Tonartentabelle/ Tone table/ Tableau de sons/
Tabella suoni/ „Таблица звуковых тонов“**

Grund-Ton-Nr. (J)	Beschreibung/ Description/ Descrizione/ Описание		
1	Kein Ton/ Silence/ Pas de son/ Nessun suono/ Нет звукового тона		
2*	Saw tooth, Germany DIN 33404-3 (emergency signal), PFEER PTAP	1200Hz 500Hz	
9	Slow whoop, fire alarm, UK BS5839-1	970Hz 800Hz	
11	Whoop (fast)	970Hz 800Hz	
13	Whoop	900Hz 700Hz	
15	Slow whoop, evacuation, Netherlands NEN 2575	1200Hz 500Hz	
16	Slow whoop, evacuation Australia AS2220	1200Hz 500Hz	
18	Slow whoop, NFPA	775Hz 422Hz	
22	Whoop, Australia AS1670, ISO8201	1200Hz 500Hz	
23	Siren	2400Hz 500Hz	
24	Siren	1200Hz 300Hz	
25	Siren	800Hz 300Hz	
26	Industrial alarm (Germany)	1000Hz 150Hz	
27	Sweeping	2900Hz 2400Hz	
29	Sweeping (fast)	2900Hz 2400Hz	
30	Sweeping	2900Hz 2400Hz	
31	Sweeping, France NF C 48-265	1600Hz 1400Hz	
33	Sweeping, UK BS5839-1 (medium sweep)	1000Hz 800Hz	

(J)	Beschreibung/ Description/ Descrizione/ Описание	
34	Sweeping (fast)	1000Hz 800Hz
35	Sweeping, UK BS5839-1 (fast sweep)	1000Hz 800Hz
36	Sweeping	1500Hz 700Hz
43	Sweeping	1200Hz 500Hz
44	Sweeping, IMO 3d, Germany KTA3901 evacuation	1200Hz 500Hz
45	Sweeping	1200Hz 500Hz
46	Sweeping, Finland General Alarm	1500Hz 500Hz
52	Continuous	2400Hz
53	Continuous	2000Hz
54	Continuous, Finland All Clear	1500Hz
55	Continuous	1200Hz
56	Continuous, PFEER (Gasalarm)	1000Hz
57	Continuous, UK BS5839-1	950Hz
59	Continuous	880Hz
60	Continuous	825Hz
61	Continuous	800Hz
63	Continuous	725Hz
65	Continuous, Sweden SS031711 (All Clear)	660Hz
66	Continuous	554Hz
67	Continuous, Germany KTA3901 (All Clear)	500Hz
68	Continuous	470Hz
69	Continuous	440Hz
71	Continuous	340Hz
77	Intermittent	2400Hz
82	Intermittent, PFEER (General Alarm), UK BS5839-1 (Back-up Alarm)	1000Hz
83	Intermittent, PFEER (General Alarm)	1000Hz
88	Intermittent	950Hz

(J)	Beschreibung/ Description/ Descrizione/ Описание	
90	Intermittent	825Hz
91	Intermittent	800Hz
92	Intermittent	800Hz
93	Intermittent (fast), electromechanical horn	800Hz
97	Intermittent	725Hz
98	Intermittent, Sweden SS 031711 (Imminent Danger)	700Hz
100	Intermittent, Industrial Alarm (Germany)	680Hz
101	Intermittent, Sweden SS031711 (Important Message (Pre Mess))	660Hz
102	Intermittent, Sweden SS031711 (Local Warning)	660Hz
103	Intermittent, Sweden SS031711 (Air Raid)	660Hz
104	Intermittent, Sweden SS031711 (Imminent Danger)	660Hz
107	Intermittent, Germany KTA3901 (evacuation)	500Hz
109	Intermittent, Australia AS2220, AS1610, AS1670	420Hz
110	Intermittent (fast variable), Bell	1450Hz
111	Intermittent, ISO8201 (emergency evacuation signal), USA (evacuation)	470Hz
112	Intermittent, ISO8201 (emergency evacuation signal)	950Hz
113	Intermittent, ISO8201 (emergency evacuation signal) treble tone	2850Hz
115	Intermittent, IMO (Telefon Call)	950Hz

Anhang/ Appendix/ Annexe/ Appendice/ Приложение

Grund-Ton-Nr. (J)	Beschreibung/ Description/ Descrizione/ Описание	
116	Intermittent, IMO (abandon ship)	
117	Intermittent, IMO SOLAS III/50 + SOLAS III/6.4 (General Alarm)	
122	Alternating	
123	Alternating	
124	Alternating, Singapore	
125	Alternating	
128	Alternating	
130	Alternating, UK BS5839-1 (Fire Alarm)	
131	Alternating, UK BS5839-1 (Fire Alarm, Level crossing)	
135	Alternating, UK BS5839-1 (Fire Alarm, increased urgency – Level crossing)	
142	Alternating	
143	Alternating, Germany Industrial Alarm	
144	Alternating	
146	Alternating, France NFS 32-001 (fire alarm)	
147	Alternating, Sweden SS031711 (turn out)	
148	Alternating, Sweden SS031711 (turn out)	
152	Alternating-intermittent	

Ansteuerung der Töne/ Selection of the tones/ Activation des sons/ Controllo dei toni / Управление звучо-выми ТОНАМИ

Tonartenschalter/ Selector –switch (Einstellung des Grundtones/ Adjusting the base tone)							External Tone Control		
1	2	3	4	5	6	Grund-Ton No. (J)	C1 Tone No.	C2 Tone No.	C1+C2 Tone No.
						1	2	88	57
						2 *	128	112	57
						2	26	100	93
						2	61	131	112
						9	57	11	82
						15	131	52	112
						16	109	52	56
						18	111	57	68
						22	16	109	68
						23	131	52	112
						24	131	52	131
						25	131	52	92
						26	2	100	93
						27	123	52	92
						29	35	52	61
						30	27	52	77
						31	131	52	57
						33	30	52	35
						34	35	52	93
						35	27	52	110
						36	146	67	57
						43	131	52	91
						45	2	57	93
						52	15	65	82
						54	46	54	131
						55	131	52	128
						56	82	35	33
						59	143	59	101
						60	131	52	125
						65	131	52	93
						66	110	52	107
						69	131	52	110
						71	131	52	93
						77	61	52	122
						82	131	52	83
						83	56	2	82
						88	2	57	128

Tonartenschalter/ Selector –switch (Einstellung des Grundtones/ Adjusting the base tone)							External Tone Control		
1	2	3	4	5	6	Grund-Ton No. (J)	C1 Tone No.	C2 Tone No.	C1+C2 Tone No.
						90	131	52	125
						91	30	52	110
						92	33	52	57
						93	2	128	57
						97	2	63	93
						100	131	52	125
						101	98	102	65
						103	131	65	147
						104	103	65	101
						109	16	52	22
						110	131	61	91
						112	2	57	128
						113	52	123	104
						115	117	116	44
						116	117	93	125
						117	93	116	125
						123	27	52	77
						124	53	83	2
						130	2	107	67
						131	2	112	57
						135	16	56	109
						142	2	54	88
						143	59	93	33
						144	110	61	2
						146	31	67	57
						148	131	52	92
						152	110	61	13

* Werkseinstellung/ Factory setting/ Réglage d'usine/
Impostazione di fabbrica/ Заводская настройка



Pfannenberg GmbH
ELECTRO-TECHNOLOGY FOR INDUSTRY
Werner-Witt-Straße 1 • D- 21035 Hamburg
Tel.: +49/ (0)40/ 734 12-0
Fax: +49/ (0)40/ 734 12-101
service@pfannenberg.com
http://www.pfannenberg.com

